

Aktion

Garagentor
inkl. Torantrieb

ab **1099 €¹⁾**

Aktion

Haustür
ohne Seitenteil

ab **1999 €¹⁾**

AKTIONSPRODUKTE 2023

Garagentore. Haustüren. Nebeneingangstüren. Zimmertüren und Glastüren.

HÖRMANN

Verantwortung seit Generationen

Das Familienunternehmen Hörmann blickt auf über 85 Jahre Erfahrung als Bauelemente-Spezialist zurück. Das verpflichtet gegenüber aktuellen und zukünftigen Generationen. Gerade deswegen spielt die ökologische Verantwortung für uns eine so wichtige Rolle. Dafür entwickeln wir innovative Lösungen für nachhaltige Produkte und einen intelligenten Umweltschutz.



„EINEN GUTEN NAMEN MUSS MAN SICH ERARBEITEN.“

August Hörmann

Ganz im Sinn des Firmengründers ist die Marke Hörmann ein echtes Qualitätsversprechen und zählt mit über 20 Millionen verkaufter Tore und Antriebe zu den erfolgreichsten Anbietern Europas. Durch das flächendeckende internationale Vertriebs- und Servicenetz versteht sich Hörmann als Ihr starker Partner für hochwertige Bauelemente.

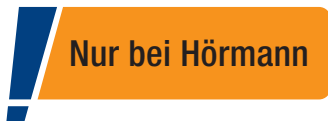

WIR DENKEN GRÜN. KLIMANEUTRALE TORE UND TÜREN FÜR IHR ZUHAUSE. Bei der Produktion unserer Aktionstore und Aktionstüren nutzen wir 100 % Ökostrom und sparen durch viele weitere Maßnahmen mehrere tausend Tonnen CO₂ ein. Die restlichen Emissionen kompensieren wir mit der Förderung von Klimaschutzprojekten in Zusammenarbeit mit ClimatePartner.



Weitere Informationen finden Sie unter:
www.hoermann.de/umwelt



Wir schützen Sie vor ungebetenen Gästen

Neben Haus- und Eingangstüren versuchen Einbrecher auch oft durch das Garagentor einzudringen, um über die Verbindungstür in das Haus zu gelangen oder um Gegenstände aus der Garage zu stehlen. Wenn aber ein Einbrecher nach ca. 90 Sekunden nicht erfolgreich ist, bricht er den Einbruchversuch in der Regel ab. Aus diesem Grund scheitern knapp die Hälfte der Einbrüche, wenn Türen und Tore einbruchhemmend gesichert sind.



KEINBRUCH



Benannt im polizeilichen Herstellerverzeichnis für geprüfte und zertifizierte einbruchhemmende Produkte.



RC3-Sicherheitsausstattung
serienmäßig bei Aluminium-Haustüren ThermoSafe



RC2-Sicherheitsausstattung
serienmäßig bei Stahl/Alu-Haustüren Thermo65



RC2-Sicherheitsausstattung
optional bei Garagen-Sektionaltoren RenoMatic

KFW-ZUSCHUSS 455-E EINBRUCHSCHUTZ. Die KFW-Bank fördert unter bestimmten Voraussetzungen* 10 bis 20 % der Kosten für einbruchhemmende Tore und Türen sowie für die Montage. So sparen Sie über 210€ bei einem Garagen-Sektionaltor mit RC2-Sicherheitsausstattung und einer direkten Verbindung von der Garage zum Wohnhaus, über 420€ bei einer ThermoSafe Haustür mit serienmäßiger RC3-Sicherheitsausstattung und über 300€ bei einer Thermo65 Aktionstür mit serienmäßiger RC2-Sicherheitsausstattung.

Beispielrechnungen KfW-Förderprogramm Nr. 455-E

Aluminium-Haustür ThermoSafe

Preis Haustür = 3199€
20% auf die ersten 1000€ = 200€
10% auf die weiteren 2199€ = 219,90€

Förderung für die Tür = 419,90€
zzgl. 10% Förderung der Montagekosten

Stahl/Alu-Haustür Thermo65

Preis Haustür = 1999€
20% auf die ersten 1000€ = 200€
10% auf die weiteren 999€ = 99,90€

Förderung für die Tür = 299,90€
zzgl. 10% Förderung der Montagekosten

Garagen-Sektionaltor RenoMatic

Preis Garagen-Sektionaltor RenoMatic inkl. Torantrieb = 1099€
Aufpreis RC2-Sicherheitsausstattung = 149€
Gesamtpreis Garagetor = 1248€
20% auf die ersten 1000€ = 200€
10% auf die weiteren 248€ = 24,80€

Förderung für das Tor = 224,80€
zzgl. 10% Förderung der Montagekosten

* Eine Antragstellung ist nur im Rahmen verfügbarer Bundesmittel möglich. Weitere Informationen finden Sie unter www.kfw.de





8

Garagen-Sektionaltore
RenoMatic



22

Aluminium-Haustüren
ThermoSafe



34

Stahl/Alu-Haustüren
Thermo 65
Stahl/Alu-Nebeneingangstür
Edition 46



44

Zimmertüren
und Glastüren

Garagen- Sektionaltore RenoMatic



- doppelwandig gedämmte, 42 mm starke Lamellen für hohe Wärmedämmung, gute Stabilität und angenehme Laufruhe
- serienmäßiger Torantrieb ProMatic mit moderner BiSecur Funktechnik
- alle Toroberflächen mit silberfarbener Verzinkung auf der Torinnenseite
- Aktionsgrößen:
2375 × 2000 mm, 2375 × 2125 mm,
2500 × 2000 mm, 2500 × 2125 mm
sowie 11 weitere Größen



LINKS OBEN. Garagen-Sektionaltor RenoMatic M-Sicke Woodgrain
in Verkehrsweiß RAL 9016

LINKS UNTEN. Garagen-Sektionaltor RenoMatic L-Sicke Slategrain
in Graualuminium RAL 9007

RECHTS. Garagen-Sektionaltor RenoMatic L-Sicke Planar
in CH 703 Matt deluxe, Anthrazit metallic



Aktion

M-Sicke
Woodgrain

nur **1099 €¹⁾**

inkl. Torantrieb



Aktion

L-Sicke
Slategrain

nur **1199 €¹⁾**

inkl. Torantrieb



Aktion

L-Sicke
Planar

nur **1299 €¹⁾**

inkl. Torantrieb

Garagen-Sektionaltor RenoMatic

M-Sicke Woodgrain



Die dezente Lamellensickung und die strukturierte Oberfläche charakterisieren das Garagen-Sektionaltor RenoMatic mit M-Sicke. Die Oberfläche Woodgrain zeichnet sich durch ihr originalgetreues Sägeschnittmuster und ihre Robustheit aus.

Aktion

**M-Sicke
Woodgrain**

nur **1099 €¹⁾**

inkl. Torantrieb

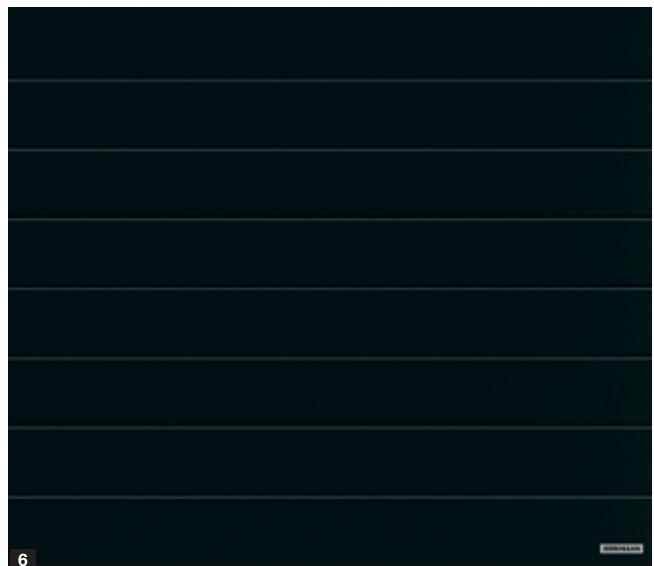
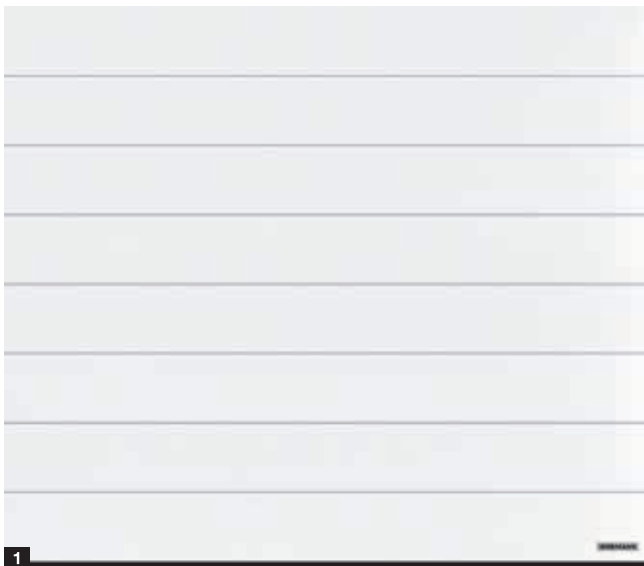



Robuste Woodgrain Oberfläche
mit originalgetreuem Sägeschnittmuster
in Verkehrsweiß RAL 9016

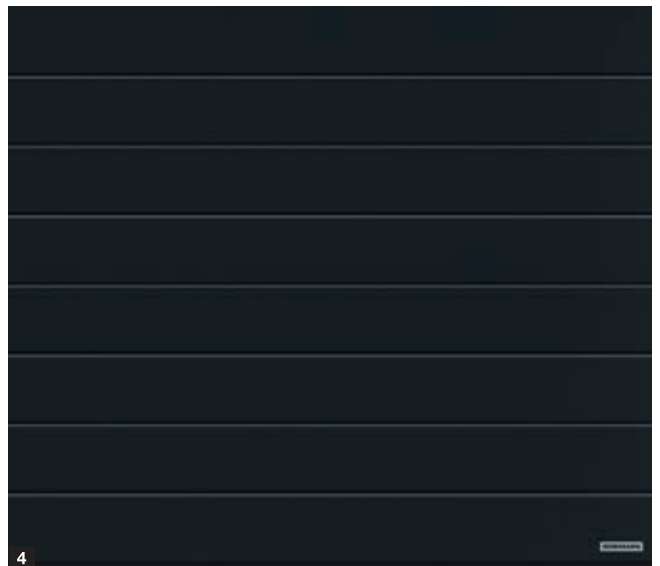

Aktionsfarben:

- 1 Verkehrsweiß RAL 9016
- 2 Weißaluminium RAL 9006
- 3 Graualuminium RAL 9007
- 4 Anthrazit Metallic CH 703
- 5 Anthrazitgrau RAL 7016
- 6 Tiefschwarz RAL 9005
- 7 Terrabraun RAL 8028

Garagen-Sektionaltor RenoMatic

L-Sicke Slategrain



Schieferplatten sind das Vorbild der strukturierten Oberfläche Slategrain. Sie verleiht dem Garagen-Sektionaltor RenoMatic mit L-Sicke eine besondere Ansicht.

Aktion

**L-Sicke
Slategrain**

nur **1199 €¹⁾**

inkl. Torantrieb

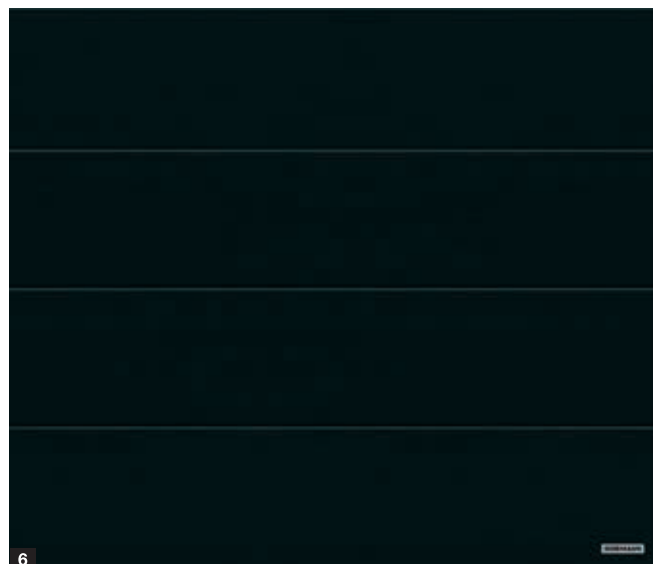
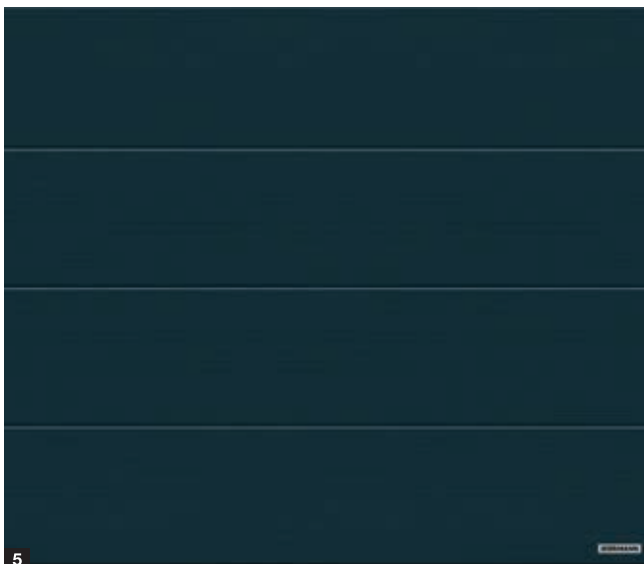
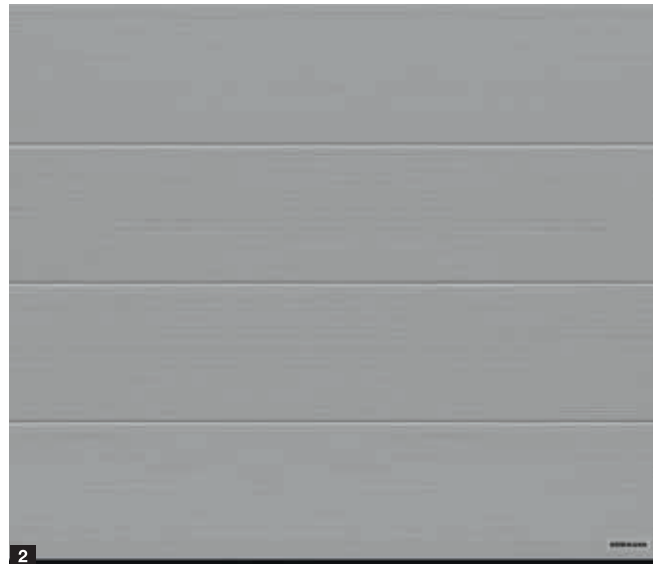



Moderne Slategrain Oberfläche
mit Schieferstruktur in Verkehrsweiß RAL 9016

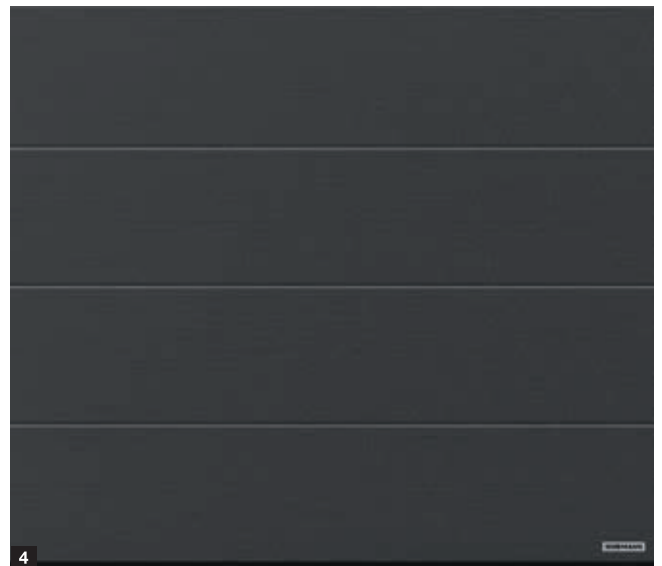
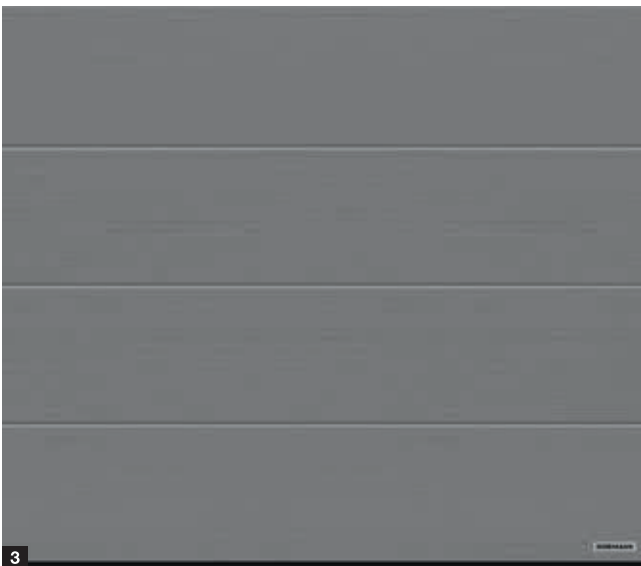

Aktionsfarben:

- 1 Verkehrsweiß RAL 9016
- 2 Weißaluminium RAL 9006
- 3 Graualuminium RAL 9007
- 4 Anthrazit Metallic CH 703
- 5 Anthrazitgrau RAL 7016
- 6 Tiefschwarz RAL 9005
- 7 Terrabraun RAL 8028

Garagen-Sektionaltor RenoMatic

L-Sicke Planar



Das Garagen-Sektionaltor RenoMatic mit L-Sicke begeistert mit einer großflächigen Lamellenaufteilung und einer modernen, matten Toransicht in den Hörmann Farbtönen Matt deluxe. Die glatte Oberfläche Planar überzeugt durch ihre feine Eleganz.

Aktion

**L-Sicke
Planar**

nur **1299 €¹⁾**

inkl. Torantrieb

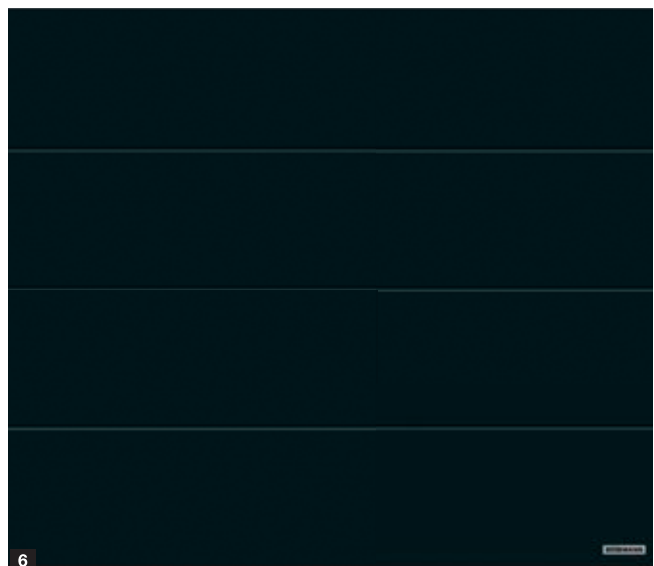
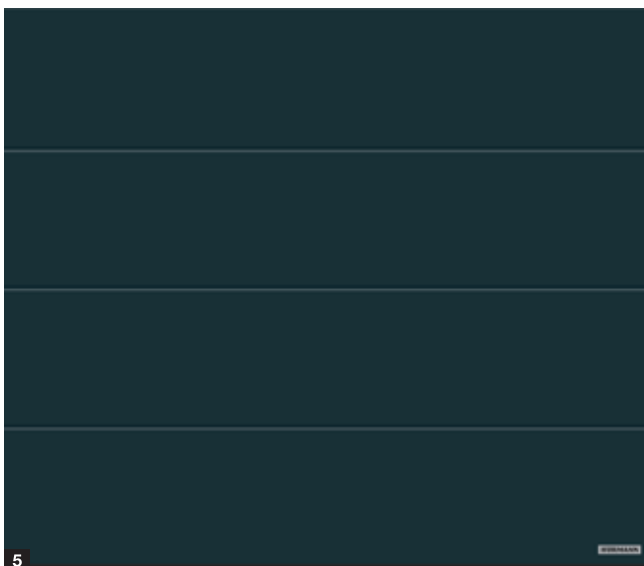
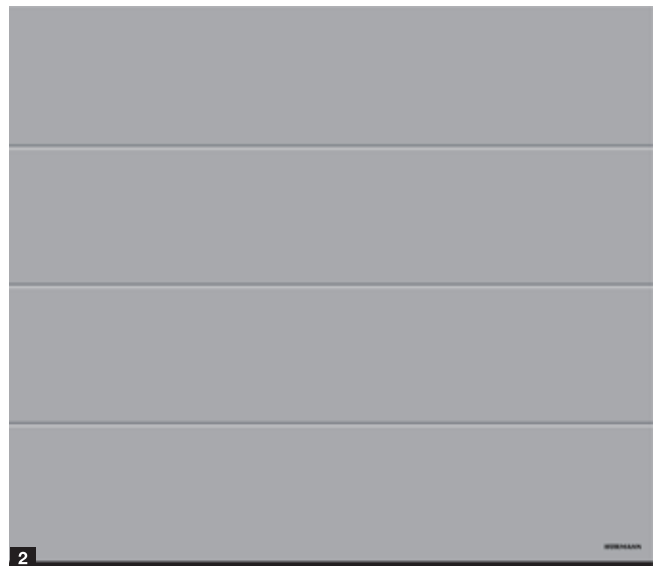
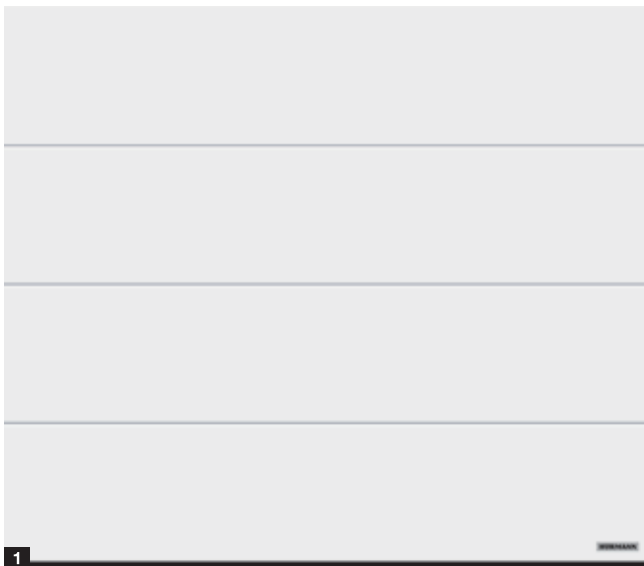

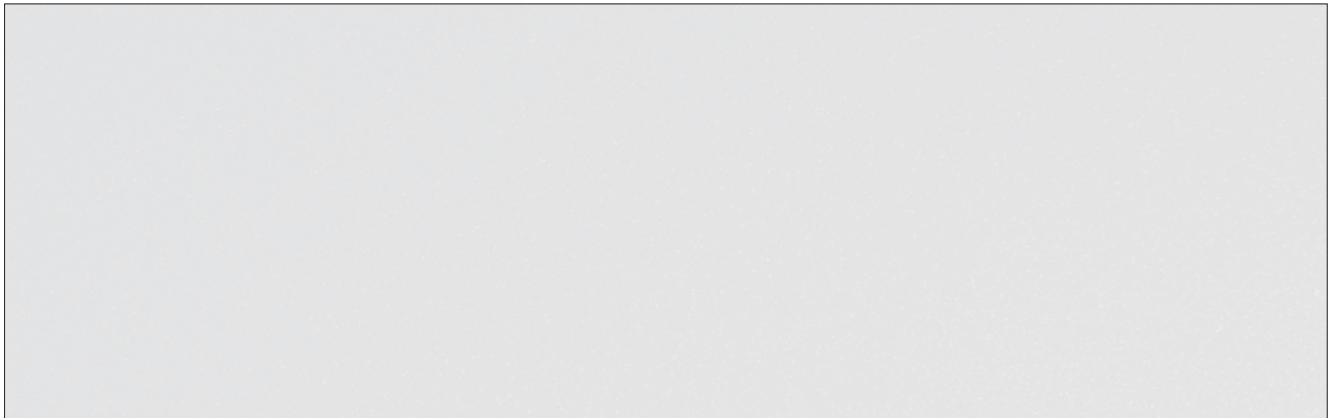

Glatte Planar Oberfläche

mit feiner Eleganz in Verkehrsweiß CH 9016 Matt deluxe

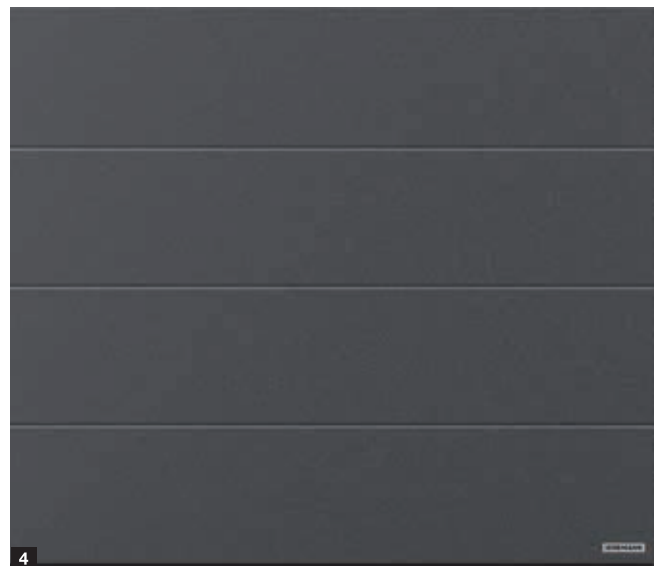
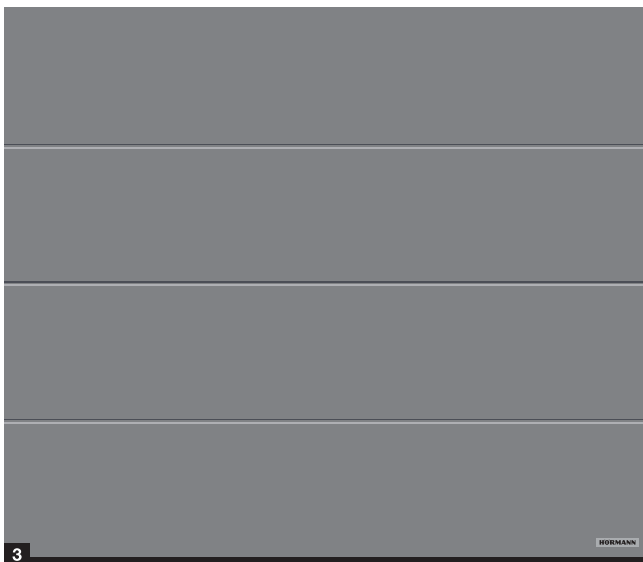

Aktionsfarben:

- 1 Verkehrsweiß CH 9016 Matt deluxe
- 2 Weißaluminium CH 9006 Matt deluxe
- 3 Graualuminium CH 9007 Matt deluxe
- 4 Anthrazit Metallic CH 703 Matt deluxe
- 5 Anthrazitgrau CH 7016 Matt deluxe
- 6 Schwarz CH 905 Matt deluxe
- 7 Terrabraun CH 8028 Matt deluxe

Garagen-Sektionaltor RenoMatic

Ausstattungen, Größen und Zusatzpakete



Gute Wärmedämmung

Das Garagen-Sektionaltor RenoMatic ist doppelwandig wärmegeklämt. Durch die 42 mm dicken Lamellen läuft das Tor angenehm ruhig. Die Lamellen erhalten Sie außen mit einer Polyester Grundbeschichtung **1**. Die Innenseite der Lamellen liefern wir in silberfarbener Verzinkung **2**. Durch die Zugfeder-Technik mit dem patentierten Feder-in-Feder-System bzw. durch die Torsionsfeder mit geprüfter Federbruchsicherung wird das Torblatt vor Absturz geschützt. Dank der guten Wärmedämmung sind die Tore sehr gut geeignet, wenn Ihre Garage direkt an das Haus anschließt oder ein Zugang von der Garage ins Haus führt.

Optimaler Langzeitschutz **3**

Der versprödungsresistente, 4 cm hohe Kunststoff-Zargenfuß schützt Ihr Tor nachhaltig vor möglicher Korrosion und, anders als bei Wettbewerbslösungen, auch bei anhaltender Staunässe. Der Zargenfuß umschließt die Zarge im Rost gefährdeten Bereich komplett. Nur das ist wirksamer Langzeitschutz.



• Kunststoff-Zargenfuß

Zuverlässige Sicherheitsausstattung

Neben der serienmäßigen Aufschiebesicherung, die Ihr Tor automatisch fest verriegelt und gegen Aufhebeln schützt, erhalten Sie das Garagen-Sektionaltor RenoMatic optional mit zertifizierter RC2-Sicherheitsausstattung (siehe Seite 17).

Ansichtsgleichheit

Der harmonische Gesamteindruck eines Tores entsteht durch viele kleine Details. Zum Beispiel liefern wir bei Toren mit Woodgrain, Slategrain oder Planar Oberfläche die Sturzausgleichsblende **4** immer ansichtsgleich in der Oberfläche²⁾ und Farbe des Torblattes. Die Seitenzargen **5** sind immer in Woodgrain Oberfläche, Verkehrsweiß RAL 9016 (ansichtsgleich zur weißen Oberfläche bei Toren mit M-Sicke) beschichtet. Für eine harmonische Toransicht erhalten Sie ansichtsgleiche Zargenverkleidungen (siehe Seite 17).

Ansichtsgleiche Nebentüren **6**

Zum Garagen-Sektionaltor RenoMatic erhalten Sie auch passende Nebentüren mit schmalen Aluminium-Profilen. Die Füllungen der Türen sind auf das Tormotiv sowie auf die Oberfläche und Farbe abgestimmt. So ergibt sich ein harmonischer Gesamteindruck von Tor und Nebentür.

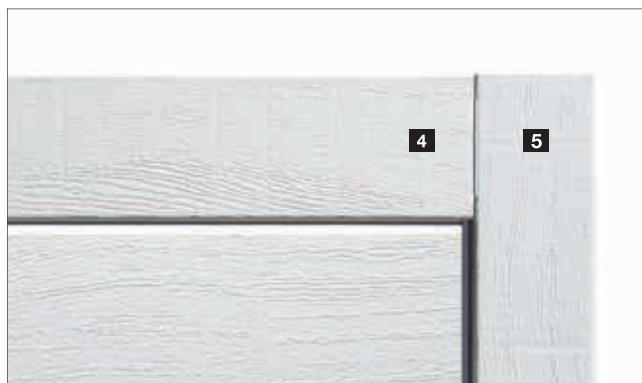

**15 Torgrößen
für fast jede Öffnung**

Torhöhen in mm	Torbreiten in mm						
2500				●			
2250				●	●	●	●
2125		●		●	●	●	●
2080	●		●				
2000		●		●			
	2315	2375	2440	2500	2750	3000	5000

Reinigungs- und Pflegeset

Für eine lange schöne Tor- und Türansicht

- Reiniger für Tore und Türen (zum Reinigen aller Oberflächen)
- Multischwamm
- 2-in-1-Politur für Tore und Türen
- Applikationsschwamm, 2 x Microfasertücher
- Öl für Tore und Türen



Aktion

nur **69 €¹⁾**



RC2-Sicherheitsausstattung

- zertifizierte Einbruchhemmung nach DIN/TS 18194
- über 210 € KfW-Zuschuss bei einer direkten Verbindung von der Garage zum Wohnhaus möglich (Weitere Informationen finden Sie ab Seite 4.)
- geprüfter Einbruchschutz empfohlen von den polizeilichen Beratungsstellen

Weitere Informationen finden Sie unter www.k-einbruch.de



Zusatzpaket

Mehrpreis nur **149 €¹⁾**



Ansichtsgleiche Zargenverkleidungen

- Zargenverkleidungen in der Oberfläche²⁾ und Farbe des Torblattes
- für eine harmonische Toransicht von Zarge und Torblatt bis ins Detail

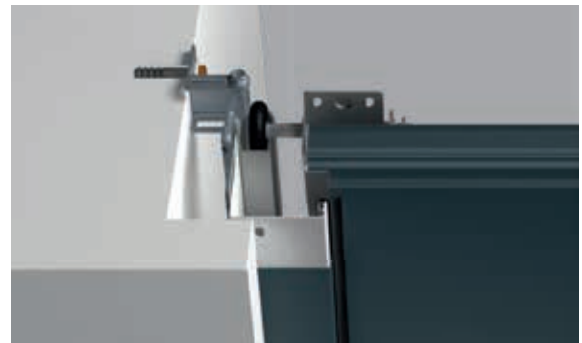

Zusatzpaket

Mehrpreis ab **59 €¹⁾**

¹⁾ unverbindliche Preisempfehlung inkl. 19 % MwSt., gültig bis zum 15.05.2023 bei allen teilnehmenden Vertriebspartnern in Deutschland
²⁾ bei Slategrain mit glatter Oberfläche

Garagen-Sektionaltor RenoMatic

Serienmäßiger Garagensor-Antrieb ProMatic



Automatischer Komfort

Das RenoMatic liefern wir serienmäßig mit dem Torantrieb ProMatic **1** und dem 4-Tasten-Handsender HSE 4 BS. **2** Die schienengeführte Antriebstechnik sorgt für einen ruhigen und leisen Torlauf. Zudem stoppt die zuverlässige Abschaltautomatik das Tor bei Hindernissen.

BiSecur Funksystem mit zertifizierter Sicherheit

Das bidirektionale Funksystem BiSecur steht für eine zukunftsorientierte Technik zur komfortablen und sicheren Bedienung von Garagen- und Einfahrtstor-Antrieben, Türantrieben, Licht und mehr. Dieses von Hörmann entwickelte extrem sichere BiSecur Verschlüsselungsverfahren mit stabiler, störungsfreier Reichweite bietet Ihnen die Sicherheit, dass kein Fremder Ihr Funksignal kopieren kann. Geprüft und zertifiziert wurde es von unabhängigen Sicherheits-experten.

Sichere Bedienung

Hörmann Sektionaltore sind einzeln und auch in Kombination mit Hörmann Gargentor-Antrieben nach den hohen Sicherheitsanforderungen der Europa-Norm 13241 geprüft und zertifiziert **3**. Noch sicherer kann ein Sektionaltor nicht sein.

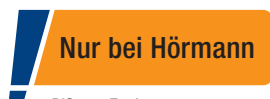

- BiSecur Funksystem
- mechanische Aufschiebesicherung in der Antriebsschiene



Schnellere, smarte Toröffnung

Auf Wunsch gegen Aufpreis erhalten Sie das Garagen-Sektionaltor RenoMatic mit dem schnellen und smarten Torantrieb SupraMatic E **1** inklusive dem 4-Tasten-Handsender HSE 4 BS **2**.

- 75 % höhere Öffnungsgeschwindigkeit²⁾ von bis zu 25 cm/s
- smarte Bedienung mit der BlueSecur App **3**
- bis zu 3-mal²⁾ hellere LED-Beleuchtung
- geringer Stromverbrauch im Standby von unter 1 Watt
- Antriebshaube aus Edelstahl im exklusiven Design

Zusatzpaket

Garagentor-Antrieb
SupraMatic E

Mehrpreis **109 €¹⁾**



1



2

Hörmann BlueSecur

Serienmäßiger Bluetooth Empfänger zur Smartphone-Bedienung über die Hörmann BlueSecur App

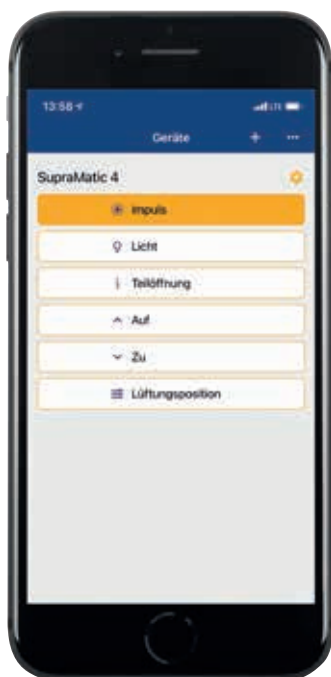

3

¹⁾ unverbindliche Preisempfehlung inkl. 19 % MwSt., gültig bis zum 15.05.2023 bei allen teilnehmenden Vertriebspartnern in Deutschland

²⁾ im Vergleich zum ProMatic Serie 3

Garagen-Sektionaltor RenoMatic

Mit Sicherheit optimal belüftet



Besonders bei wärmegeprägten Garagentoren ist eine regelmäßige Belüftung der Garage sehr wichtig. Damit dabei kein Schmutz, Laub oder Kleintiere in die Garage eindringen können, erfolgt die Lüftung durch Abklappen der obersten Lamelle (optionale Ausstattung). Für eine energieeffiziente Belüftung empfehlen wir zusätzlich einen Klima-Innen- und Außensensor, die die Belüftung automatisch regeln.

- komfortable Lüftungsstellung an oberster Lamelle
- unterste Lamelle bleibt sicher am Boden verschlossen
- kein Eindringen von Schmutz, Laub und Kleintieren
- Klimasensoren regeln die Belüftung automatisch



Klapprollenhalter

- optimale Belüftung der Garage durch Öffnen der obersten Lamelle des Tores
- unterste Lamelle des Tores bleibt am Boden sicher geschlossen
- Eindringen von Schmutz, Laub oder Kleintieren wird wirksam verhindert



Zusatzpaket

Mehrpreis nur **89 €¹⁾**



Klima-Innensensor HKSI

- überwacht die Luftfeuchtigkeit in der Garage
- öffnet das Tor zur Belüftung und schließt bei regulierter Luftfeuchtigkeit das Tor automatisch



Zusatzpaket

Mehrpreis nur **99 €¹⁾**



Klima-Außensensor HKSA

- misst die Luftfeuchtigkeit im Außenbereich
- verhindert bei höherer Luftfeuchtigkeit außen die Öffnung des Tores



Zusatzpaket

Mehrpreis nur **69 €¹⁾**

Mit der Smart Home Zentrale Hörmann homee Brain können Sie Ihre Hörmann Tore und Türen noch komfortabler öffnen und schließen. Und zwar zu jeder Tages- und Nachtzeit von jedem Ort auf der ganzen Welt – ganz einfach mit Ihrem Smartphone, Tablet oder PC. Zudem ist das System besonders sicher, leicht zu bedienen und kann um weitere kompatible Geräte wie z. B. Sicherheitskameras, Wetterstationen, Beleuchtung, Schalter, Heizungsthermostate, Rollläden und Sichtschutz, Rauch- und Bewegungsmelder, Fenster- und Türkontakte erweitert werden.

- Basiswürfel Hörmann homee Brain **1** mit BiSecur Funksystem zur App-Bedienung im Heim-Netzwerk oder weltweit übers Internet
- einfache Installation in wenigen Schritten
- komfortable Bedienung per App oder Sprachsteuerung
- nützliche Funktionen wie komfortable Szenarien und einfache Bedienung von mehreren Geräten mit nur einem Befehl



Aktion

Smart Home System
Hörmann homee Brain

nur **239 €¹⁾**



1



Garagentor-Antriebe



Einfahrtstor-Antriebe



Türantriebe



Türschlösser



Funk-Empfänger



Sicherheit
(z. B. Kameras)



Komfort
(z. B. Beleuchtung)



Energiesparen
(z. B. Heizungsthermostate)

¹⁾ unverbindliche Preisempfehlung inkl. 19% MwSt., gültig bis zum 15.05.2023 bei allen teilnehmenden Vertriebspartnern in Deutschland



Aktion

ThermoSafe
ohne Verglasung

nur **3199 €¹⁾**

95



Aluminium- Haustüren ThermoSafe



- 12 moderne Aktionsmotive
- 3 klassische Aktionsmotive
- hohe Wärmedämmung mit einem U_D -Wert bis zu ca. $0,87 \text{ W}/(\text{m}^2\cdot\text{K})^3$
- serienmäßig mit RC3-Sicherheitsausstattung⁴⁾
- 3-fach-Isolierglas mit beidseitigem Sicherheitsglas für Einbruchschutz von außen und Unfallschutz von innen
- Maßfertigung bis $1250 \times 2250 \text{ mm}$
- optional in Übergrößen bis $1250 \times 2350 \text{ mm}^6)$
- optional mit Seitenteilen und/oder Oberlicht⁶⁾

Nur bei Hörmann



10 Jahre Garantie²⁾

serienmäßige RC3-Sicherheitsausstattung
und 10-Jahre-Sicherheitsversprechen



hohe Wärmedämmung³⁾

U_D -Wert bis zu ca. $0,87 \text{ W}/(\text{m}^2\cdot\text{K})$



RC3-Sicherheitsausstattung⁴⁾

serienmäßig



10-Jahre- Sicherheitsversprechen⁵⁾

LINKS. Aluminium-Haustür ThermoSafe Motiv 860, Anthrazitgrau RAL 7016, optionale Seitenteile

¹⁾ unverbindliche Preisempfehlung inkl. 19 % MwSt., gültig bis zum 15.05.2023 bei allen teilnehmenden Vertriebspartnern in Deutschland

²⁾ die ausführlichen Garantiebedingungen finden Sie unter www.hoermann.com

³⁾ abhängig von der Türgröße, angegebene Werte für RAM 1230 × 2180 mm

⁴⁾ bei Haustüren ohne Seitenteile/Oberlicht, optional bei Haustüren mit Seitenteilen/Oberlicht gegen Aufpreis mit verlängerter Lieferzeit

⁵⁾ weitere Infos finden Sie unter www.hoermann.de/sicherheitsversprechen

⁶⁾ gegen Aufpreis und mit verlängerter Lieferzeit

Aluminium-Haustüren ThermoSafe

Türmotive ohne und mit Verglasungen



Ohne Verglasung



Motiv 860



Motiv 871



Motiv 872



Motiv 459

Aktion

ThermoSafe
ohne Verglasung

nur **3199 €¹⁾**

Mit Verglasung



Motiv 138



Motiv 189



Motiv 454

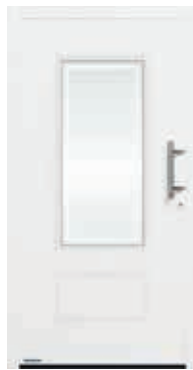

Motiv 407

Aktion

ThermoSafe
mit Verglasung

nur **3399 €¹⁾**



Motiv 501



Motiv 502



Motiv 503



Motiv 504



Motiv 505



Motiv 686



Motiv 867

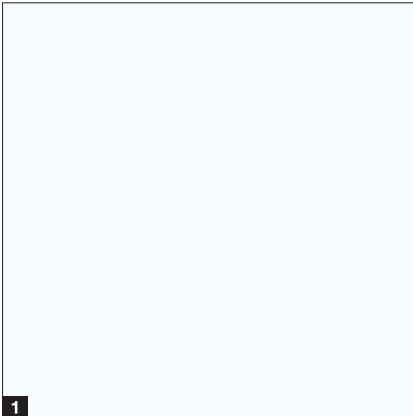

1

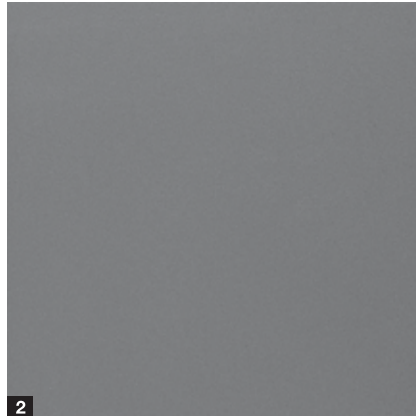

2

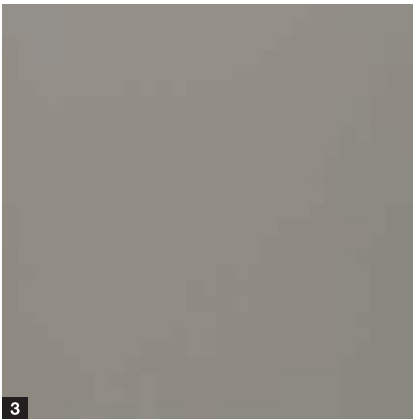

3

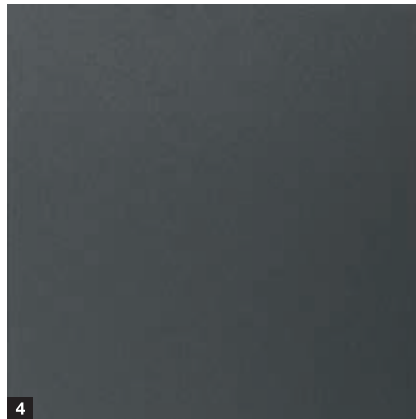

4

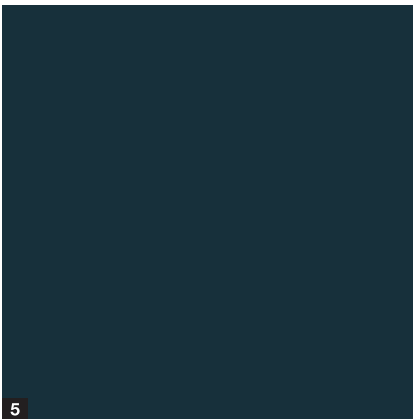

5



6

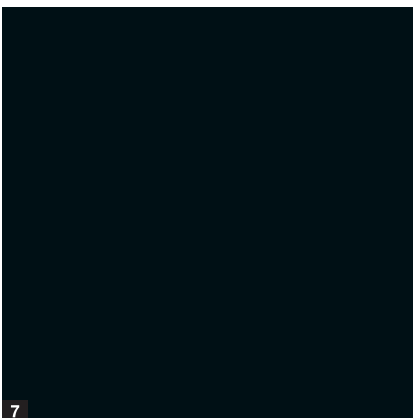

7

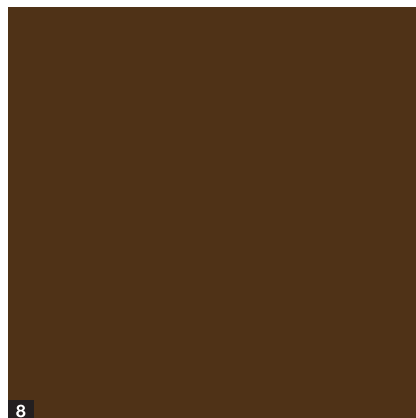

8

Aktionsfarben²⁾

- 1 Verkehrsweiß RAL 9016 matt
- 2 Graualuminium RAL 9007 Feinstruktur matt
- 3 Steingrau RAL 7030 Feinstruktur matt
- 4 Anthrazit Metallic CH 703
- 5 Anthrazitgrau RAL 7016 matt
- 6 Anthrazitgrau RAL 7016 Feinstruktur matt
- 7 Tiefschwarz RAL 9005 Feinstruktur
- 8 Maronefarben CH 607

¹⁾ unverbindliche Preisempfehlung inkl. 19 % MwSt., gültig bis zum 15.05.2023 bei allen teilnehmenden Vertriebspartnern in Deutschland

²⁾ Aktionsfarbe für die Außenseite der Tür, Innenseite in Verkehrsweiß RAL 9016, matt.

Aluminium-Haustüren ThermoSafe

moderne Türmotive mit Verglasungen



Aktion

ThermoSafe
mit Verglasung

nur **3399 €¹⁾**



RC3-Sicherheitsausstattung²⁾
serienmäßig



ThermoSafe Motiv 189

- Aktionsfarbe Verkehrsweiß RAL 9016, matt
- Edelstahl-Griff HOE 615
- Motivglas Float mattiert mit 7 klaren Querstreifen (10 mm hoch)
- U_D -Wert bis ca. $0,9 \text{ W}/(\text{m}^2 \cdot \text{K})^{3)}$



ThermoSafe Motiv 501

- Aktionsfarbe Steingrau RAL 7030, matt
- Edelstahl-Griff HOE 500
- Ornamentglas Satinato
- U_D -Wert bis zu ca. $0,9 \text{ W}/(\text{m}^2 \cdot \text{K})^{3)}$



ThermoSafe Motiv 502

- Aktionsfarbe Tiefschwarz RAL 9005 Feinstruktur
- Edelstahl-Griff HOE 500
- Ornamentglas Satinato
- U_D -Wert bis zu ca. $0,9 \text{ W}/(\text{m}^2 \cdot \text{K})^{3)}$

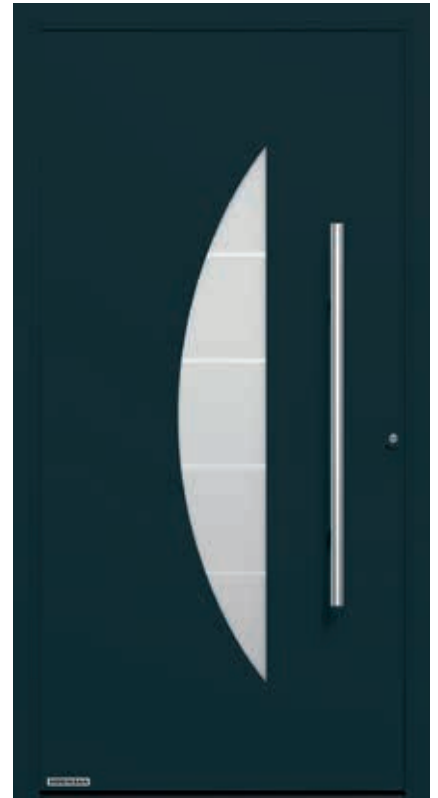

ThermoSafe Motiv 503

- Aktionsfarbe Verkehrsweiß RAL 9016, matt
- Edelstahl-Griff HOE 500
- Motivglas Float mattiert mit 7 klaren Querstreifen (10 mm hoch)
- U_D -Wert bis ca. $0,9 \text{ W}/(\text{m}^2 \cdot \text{K})^{3)}$

ThermoSafe Motiv 504

- Aktionsfarbe Maronefarben CH 607, Feinstruktur matt
- Edelstahl-Griff HOE 500
- Motivglas Float mattiert mit 5 klaren Querstreifen (10 mm hoch)
- U_D -Wert bis zu ca. $0,9 \text{ W}/(\text{m}^2 \cdot \text{K})^{3)}$

ThermoSafe Motiv 505

- Aktionsfarbe Anthrazitgrau RAL 7016, matt
- Edelstahl-Griff HOE 500
- Motivglas Float mattiert mit 4 klaren Querstreifen (10 mm hoch)
- U_D -Wert bis ca. $0,9 \text{ W}/(\text{m}^2 \cdot \text{K})^{3)}$

¹⁾ unverbindliche Preisempfehlung inkl. 19 % MwSt., gültig bis zum 15.05.2023 bei allen teilnehmenden Vertriebspartnern in Deutschland

²⁾ bei Haustüren ohne Seitenteile/Oberlicht, optional bei Haustüren mit Seitenteilen/Oberlicht gegen Aufpreis mit verlängerter Lieferzeit

³⁾ abhängig von der Türgröße, angegebene Werte für RAM 1230 x 2180 mm

Aluminium-Haustüren ThermoSafe

moderne Türmotive ohne Verglasungen



Aktion

ThermoSafe
ohne Verglasung

nur **3199 €¹⁾**



RC3-Sicherheitsausstattung²⁾
serienmäßig



ThermoSafe Motiv 860

- Aktionsfarbe Verkehrsweiß RAL 9016, matt
- Edelstahl-Griff HOE 700
- U_D -Wert bis zu ca. $0,87 \text{ W}/(\text{m}^2 \cdot \text{K})^{3)}$



ThermoSafe Motiv 871

- Aktionsfarbe Anthrazitgrau RAL 7016, Feinstruktur matt
- Edelstahl-Griff HOE 710, Nutenbreite 5 mm
- U_D -Wert bis zu ca. $0,87 \text{ W}/(\text{m}^2 \cdot \text{K})^{3)}$



ThermoSafe Motiv 872

- Aktionsfarbe Anthrazit Metallic CH 703, Feinstruktur matt
- Edelstahl-Griff HOE 615, Nutenbreite 5 mm
- U_D -Wert bis zu ca. $0,87 \text{ W}/(\text{m}^2 \cdot \text{K})^{3)}$

Aktion

ThermoSafe
mit Verglasung

nur **3399 €¹⁾**



RC3-Sicherheitsausstattung²⁾
serienmäßig

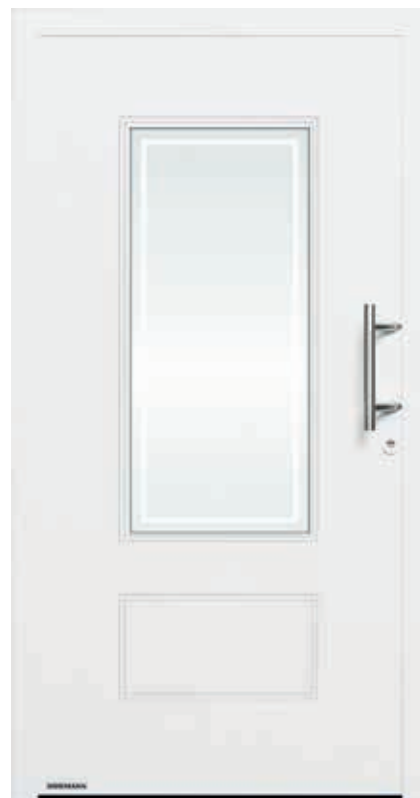

ThermoSafe Motiv 459

- Aktionsfarbe Verkehrsweiß RAL 9016, matt
- Edelstahl-Griff HOE 14-2
- U_D -Wert bis ca. $0,88 \text{ W}/(\text{m}^2 \cdot \text{K})$ ³⁾

ThermoSafe Motiv 454

- Aktionsfarbe Maronefarben CH 607 Feinstruktur matt
- optionaler, messingfarbener Griff HOE 14-4
- Motivglas Reflo sandgestrahlt mit ungestrahltem Rand (20 mm umlaufend)
- U_D -Wert bis ca. $0,9 \text{ W}/(\text{m}^2 \cdot \text{K})$ ³⁾

ThermoSafe Motiv 407

- Aktionsfarbe Verkehrsweiß RAL 9016, matt
- Edelstahl-Griff HOE 14-2
- Motivglas Reflo sandgestrahlt mit ungestrahltem Rand (20 mm umlaufend)
- U_D -Wert bis ca. $0,9 \text{ W}/(\text{m}^2 \cdot \text{K})$ ³⁾

¹⁾ unverbindliche Preisempfehlung inkl. 19 % MwSt., gültig bis zum 15.05.2023 bei allen teilnehmenden Vertriebspartnern in Deutschland

²⁾ bei Haustüren ohne Seitenteile/Oberlicht, optional bei Haustüren mit Seitenteilen/Oberlicht gegen Aufpreis mit verlängerter Lieferzeit

³⁾ abhängig von der Türgröße, angegebene Werte für RAM 1230 x 2180 mm

Aluminium-Haustüren ThermoSafe

Außengriff nach Wahl für ein individuelles Design

Inklusive

Wählen Sie einen individuellen Griff für Ihr Haustürmotiv.

Mehrpreis

Bei der Wahl der Griffe HOE 501 oder 701 für Ihr Haustürmotiv

nur **79 €¹⁾**





Design

- verdeckt liegende Bänder für eine edle Türansicht

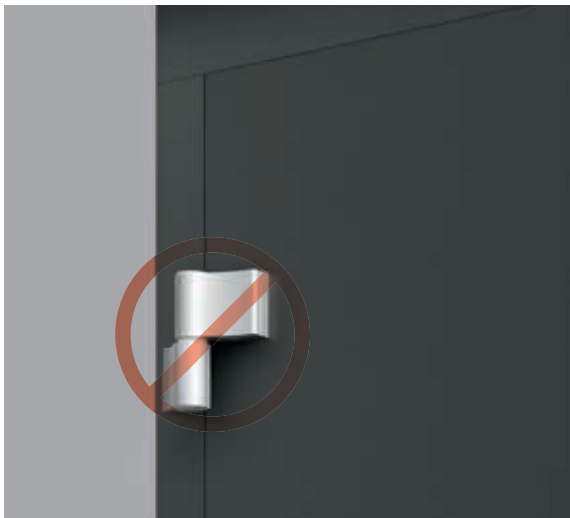

Zusatzpaket

Mehrpreis nur **339 €¹⁾**



black.edition

- Außengriff HOE 501 und Außenrosette in Tiefschwarz RAL 9005 Feinstruktur
- für eine moderne Außenansicht



Zusatzpaket

Mehrpreis nur **119 €¹⁾**

Aluminium-Haustüren ThermoSafe

Mit Seitenteilen und Oberlichtern Eingänge gestalten



Aktion

je Seitenteil

Float

z. B. 400 x 2250 mm

ab **829 €¹⁾**

Verglasungen

- 1 Float klar
- 2 Float mattiert
- 3 Satinato
- 4 Motivglas

Tipp:

Satinato wirkt etwas grünlicher und lässt etwas mehr Licht durch als Float mattiert. Satinato ist deshalb die erste Wahl für Haustüren ohne Seitenteile und Oberlicht und relativ dunkle Flure.

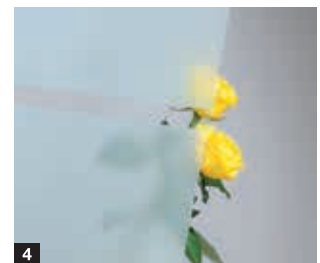
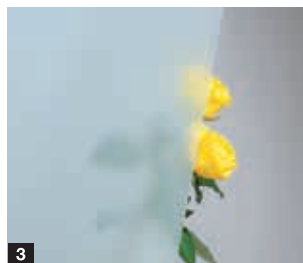
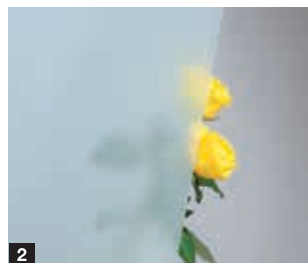

Aluminium-Haustüren ThermoSafe

Schlossvarianten für mehr Sicherheit und Komfort



Standardschloss H5 mit 5-fach-Schloss, Sicherheitsrosette und Hakenriegel, VdS Klasse C oder **Schloss S5 Automatik** mit 5 Verriegelungspunkten und mechanischer, 4-facher Selbstverriegelung, VdS Klasse B



Standardschloss H5 mit E-Öffner oder **Automatikschloss S5 Comfort inkl. A-Öffner** zur Türöffnung von innen durch Tastendruck



Automatikschloss S5 Scan zur Türöffnung von außen mit Ihrem Fingerabdruck



Automatikschloss S5 Code zur Türöffnung von außen über Codeeingabe

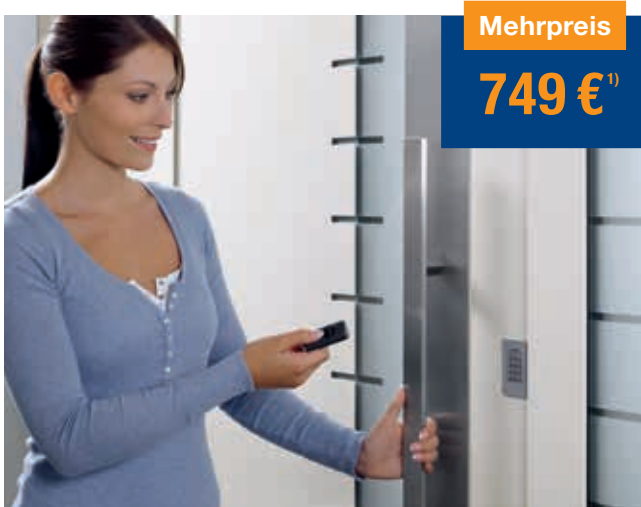

Automatikschloss S5 Smart zur Türöffnung von innen und außen über BiSecur Funk mit serienmäßigem Handsender im Wert von 39 €

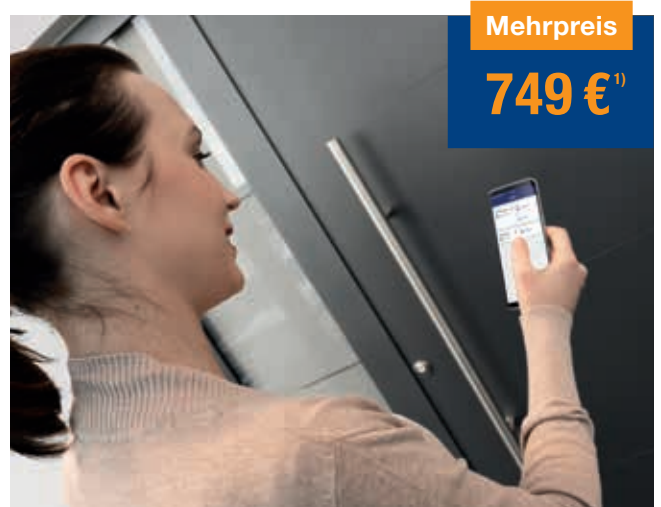

Automatikschloss S5 Bluetooth zur Türöffnung von innen und außen über Bluetooth-Empfänger und Ihr Smartphone mit Hörmann BlueSecur App

¹⁾ unverbindliche Preisempfehlung inkl. 19 % MwSt., gültig bis zum 15.05.2023 bei allen teilnehmenden Vertriebspartnern in Deutschland

Stahl/Alu- Haustüren Thermo65



- sechs Aktionsmotive mit und ohne Verglasung
- thermisch getrenntes 65 mm Stahl-Türblatt
- hohe Wärmedämmung mit einem U_D -Wert bis zu ca. $0,87 \text{ W}/(\text{m}^2 \cdot \text{K})^3$
- serienmäßig mit RC2-Sicherheitsausstattung⁴⁾
- Maßfertigung bis $1250 \times 2250 \text{ mm}$
- optional mit Seitenteilen und/oder Oberlicht⁵⁾



5 Jahre Garantie²⁾



hohe Wärmedämmung³⁾
 U_D -Wert bis zu ca. $0,87 \text{ W}/(\text{m}^2 \cdot \text{K})$



RC2-Sicherheitsausstattung⁴⁾
serienmäßig

Stahl/Alu- Nebeneingangstür Edition 46



→ Weitere Informationen finden Sie ab Seite 42.

¹⁾ unverbindliche Preisempfehlung inkl. 19 % MwSt., gültig bis zum 15.05.2023 bei allen teilnehmenden Vertriebspartnern in Deutschland

²⁾ die ausführlichen Garantie-Bedingungen finden Sie unter www.hoermann.com

³⁾ abhängig von der Türgröße, angegebene Werte für RAM $1230 \times 2180 \text{ mm}$

⁴⁾ bei Haustüren ohne Seitenteile/Oberlicht, optional bei Haustüren mit Seitenteilen/Oberlicht gegen Aufpreis mit verlängerter Lieferzeit

⁵⁾ gegen Aufpreis mit verlängerter Lieferzeit

RECHTS.
Stahl/Alu-Haustür
Thermo65 Motiv 700 S,
Graualuminium CH 907



Aktion

Thermo65
mit Verglasung

nur **2299 €¹⁾**



Stahl/Alu-Haustüren Thermo65

Türmotive ohne und mit Verglasung



Ohne Verglasung



Motiv 010



Motiv 015



Motiv 515

Aktion

Thermo65
ohne Verglasung

nur **1999 €¹⁾**

Mit Verglasung



Motiv 700S



Motiv 810S



Motiv 900S

Aktion

Thermo65
mit Verglasung

nur **2299 €¹⁾**



Mehrpreis

200 €¹⁾

Auf Wunsch erhalten Sie die Thermo65 Aktionsüren gegen Aufpreis auch im Hörmann Farbton Matt deluxe, farblich angepasst an die RenoMatic Tore mit Planar Oberfläche (siehe Seite 14/15).

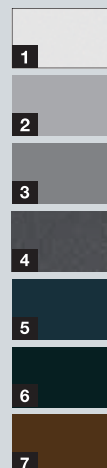

- 1 Verkehrsweiß CH 9016 Matt deluxe
- 2 Weißaluminium CH 9006 Matt deluxe
- 3 Graualuminium CH 9007 Matt deluxe
- 4 Anthrazit Metallic CH 703 Matt deluxe
- 5 Anthrazitgrau CH 7016 Matt deluxe
- 6 Schwarz CH 905 Matt deluxe
- 7 Terrabraun CH 8028 Matt deluxe

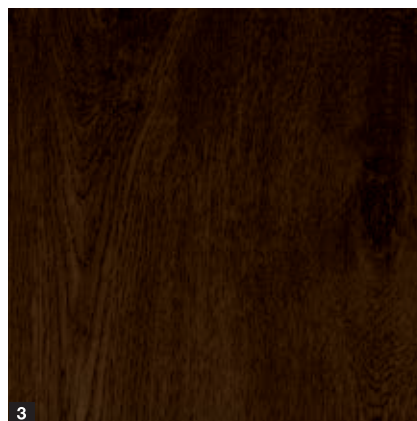
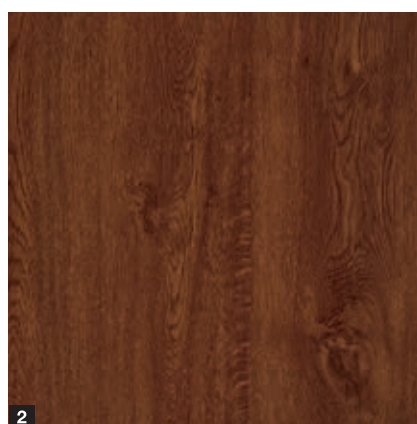
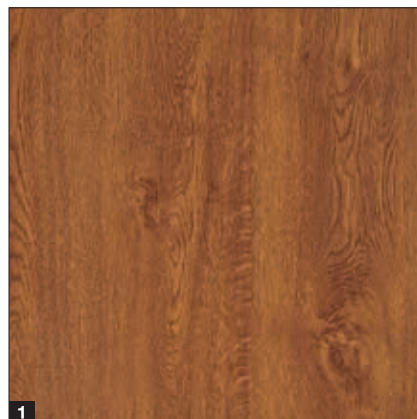
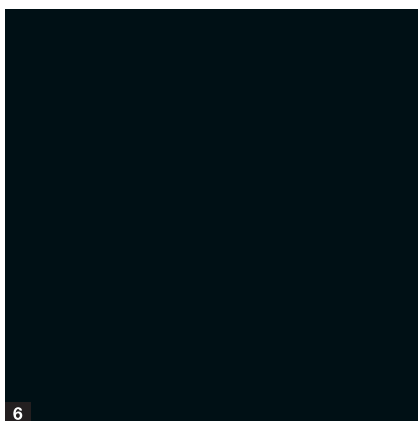
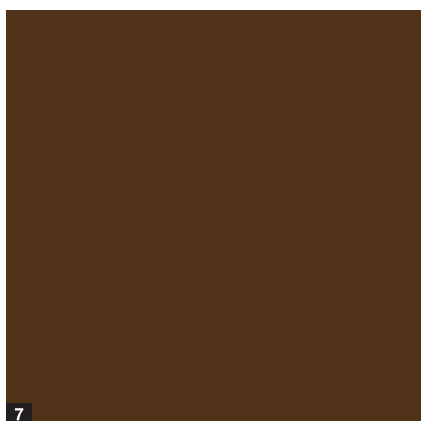
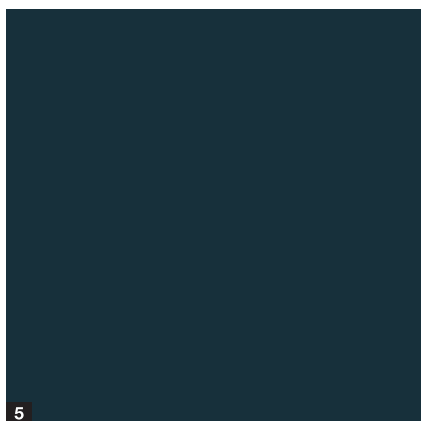
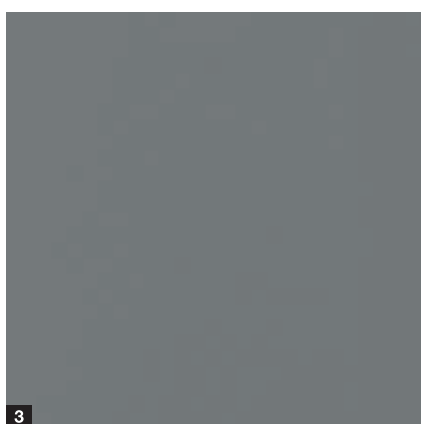

Aktionsfarben²⁾

- 1** Verkehrsweiß RAL 9016
- 2** Weißaluminium RAL 9006
- 3** Graualuminium CH 907
- 4** Anthrazit Metallic CH 703
- 5** Anthrazitgrau RAL 7016
- 6** Tiefschwarz RAL 9005
- 7** Terrabraun RAL 8028

Aktionsdekore²⁾

- 1** Decograin Golden Oak
- 2** Decograin Dark Oak
- 3** Decograin Night Oak

Mehrpri

200 €¹⁾

¹⁾ unverbindliche Preisempfehlung inkl. 19% MwSt., gültig bis zum 15.05.2023 bei allen teilnehmenden Vertriebspartnern in Deutschland

²⁾ Aktionsfarbe/Aktionsdekore für die Außen- und Innenseite der Tür.

Stahl/Alu-Haustüren Thermo65

Türmotive ohne Verglasung



Aktion

Thermo65

ohne Verglasung
in 7 Farben

nur **1999 €¹⁾**



RC2-Sicherheitsausstattung²⁾
serienmäßig

Aktion

Thermo65

ohne Verglasung
in 3 Dekoren oder
7 Matt deluxe Farben

nur **2199 €¹⁾**



Thermo65 Motiv 010

- Aktionsfarbe Verkehrsweiß RAL 9016, seidenmatt
- Edelstahl-Griff HB 38-2
- U_D -Wert bis zu ca. $0,87 \text{ W}/(\text{m}^2 \cdot \text{K})^{3)}$

Thermo65 Motiv 015

- Aktionsfarbe Terrabraun RAL 8028, seidenmatt
- Edelstahl-Griff HB 38-2
- U_D -Wert bis zu ca. $0,87 \text{ W}/(\text{m}^2 \cdot \text{K})^{3)}$

Thermo65 Motiv 515

- Aktionsdekor Decograin Dark Oak
- Edelstahl-Griff HB 38-2
- U_D -Wert bis zu ca. $0,87 \text{ W}/(\text{m}^2 \cdot \text{K})^{3)}$

Aktion

Thermo65
mit Verglasung
in 7 Farben

nur **2299 €¹⁾**



RC2-Sicherheitsausstattung²⁾
serienmäßig

Aktion

Thermo65
mit Verglasung
in 3 Dekoren oder
7 Matt deluxe Farben

nur **2499 €¹⁾**



Thermo65 Motiv 700S

- Aktionsfarbe Tiefschwarz RAL 9005, seidenmatt
- Edelstahl-Griff HB 38-2
- Verglasung mit Satinato
- U_D -Wert bis zu ca. $0,98 \text{ W}/(\text{m}^2 \cdot \text{K})^{3)}$



Thermo65 Motiv 810S

- Aktionsfarbe Anthrazit Metallic CH 703
- Edelstahl-Griff HB 38-2
- Verglasung mit Satinato
- U_D -Wert bis zu ca. $0,97 \text{ W}/(\text{m}^2 \cdot \text{K})^{3)}$



Thermo65 Motiv 900S

- Aktionsdekor Decograin Night Oak
- Edelstahl-Griff HB 38-2
- Verglasung mit Satinato
- U_D -Wert bis zu ca. $0,96 \text{ W}/(\text{m}^2 \cdot \text{K})^{3)}$

¹⁾ unverbindliche Preisempfehlung inkl. 19% MwSt., gültig bis zum 15.05.2023 bei allen teilnehmenden Vertriebspartnern in Deutschland

²⁾ bei Haustüren ohne Seitenteile, optional bei Haustüren mit Seitenteilen/Oberlicht gegen Aufpreis mit verlängerter Lieferzeit

³⁾ abhängig von der Türgröße, angegebene Werte für RAM 1230 x 2180 mm

Stahl/Alu-Haustüren Thermo65

Mit Seitenteilen und Oberlichtern Eingänge gestalten



Aktion

je Seitenteil
z. B. 400 × 2100 mm

ab **1019 €¹⁾**

Verglasungen

- 1** Klar
- 2** Satinato
- 3** Sandgestrahlt

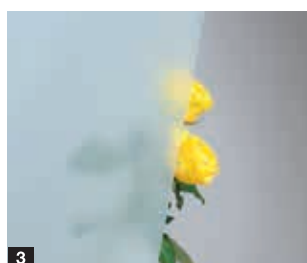
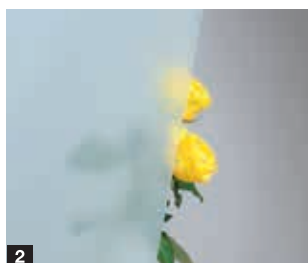

Stahl/Alu-Haustüren Thermo65

Individuelle Öffnungsvarianten



Mehrpreis

119 €¹⁾

E-Öffner für Standardschloss



Mehrpreis

869 €¹⁾

Automatikschloss mit Öffnung über einen Funk-Fingerleser



Mehrpreis

69 €¹⁾

Automatikschloss mit mechanischer Selbstverriegelung



Mehrpreis

689 €¹⁾

Automatikschloss mit Öffnung über einen Handsender HSE 4 BS

¹⁾ unverbindliche Preisempfehlung inkl. 19% MwSt., gültig bis zum 15.05.2023 bei allen teilnehmenden Vertriebspartnern in Deutschland

Stahl/Alu-Nebeneingangstür Edition 46

Türmotiv, Ausstattungen



- 1 Aktionsmotiv ohne Verglasung
- thermisch getrenntes 46 mm Stahl-Türblatt
- hohe Wärmedämmung mit einem UD-Wert bis zu ca. $1,1 \text{ W}/(\text{m}^2 \cdot \text{K})^2$
- serienmäßige Mehrfachverriegelung mit Hauptschloss (mit Softlockfalle) und 2 Bolzen, Schwenk-/Hakenriegel-Kombination
- Maßfertigung bis $1250 \times 2250 \text{ mm}$
- Drücker- oder Wechselgarnitur

Aktion

Edition 46
ohne Verglasung

nur **999 €¹⁾**

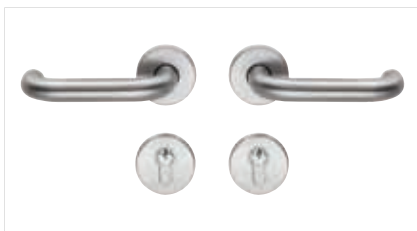

Edelstahl-Drückergarnitur
Typ D-110

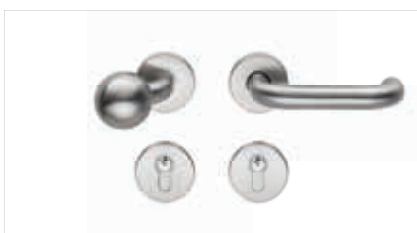

Edelstahl-Wechselgarnitur
Drücker Typ D-110, Knauf Typ K-160



Edition 46

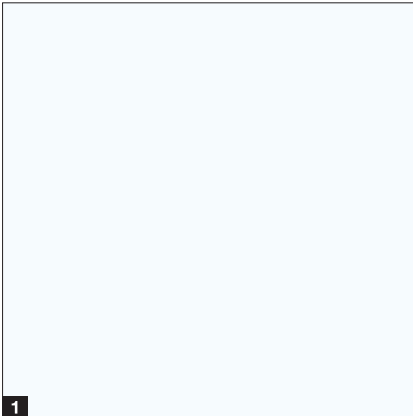

1



2



3

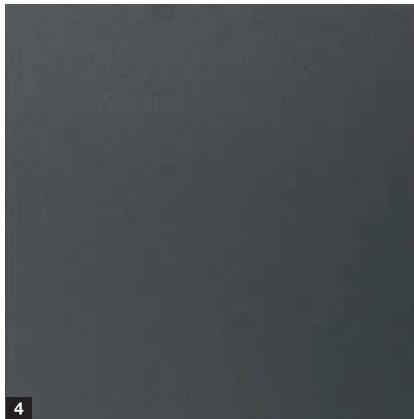

4

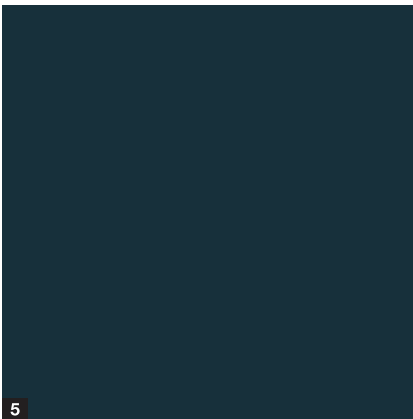

5

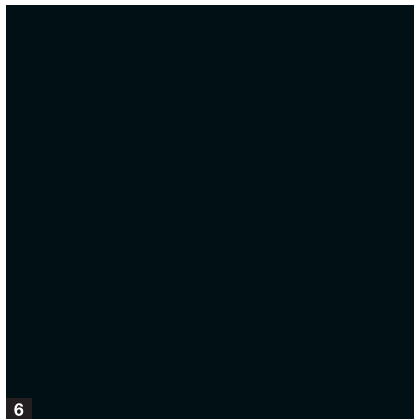

6



7

Aktionsfarben ²⁾

- 1 Verkehrsweiß RAL 9016 matt
- 2 Weißaluminium RAL 9006
- 3 Graualuminium CH 907
- 4 Anthrazit Metallic CH 703
- 5 Anthrazitgrau RAL 7016
- 6 Tiefschwarz RAL 9005
- 7 Terrabraun RAL 8028

¹⁾ unverbindliche Preisempfehlung inkl. 19% MwSt., gültig bis zum 15.05.2023 bei allen teilnehmenden Vertriebspartnern in Deutschland

²⁾ Aktionsfarbe für die Außen- und Innenseite der Tür.

Aktion

Drehflügeltür
Loft-Design 1-5 oder 2-5

ab **1259 €***

Aktion

DesignLine Concepto
stumpfes Türblatt,
Zarge, Drücker, Magnet-
fallenschloss und ver-
deckt liegende Bänder

ab **679 €***



Zimmertüren und Glastüren im Loft-Design



Oberfläche Duradecor
Höchste Stoßfestigkeit

ZIMMERTÜREN BASELINE/DESIGNLINE CONCEPTO.

- Komplettelement: Türblatt mit Einlage aus hochwertiger Röhrenspanplatte, Holzzarge und Edelstahl-Drücker
- alle Elemente in moderner Türansicht ohne Schlüssellochbohrung (serienmäßig ohne Verriegelung)
- Fastlock-Verriegelung gegen geringen Aufpreis

GLAS-DREHFLÜGELTÜREN IM LOFT-DESIGN.

- Türblatt mit klarer Glasfläche (ESG) und schwarzer Strukturlack-Applikation
- Holzzarge mit Ultramatt Oberfläche in Tiefschwarz RAL 9005
- Beschlagsset Purista Combi inkl. Magnetfallenschloss und Drücker Linea, black.edition in Tiefschwarz matt

GLAS-SCHIEBETÜR „SLIDE COMPACT“ IM LOFT-DESIGN.

- Türblatt mit klarer Glasfläche (ESG) und schwarzer Strukturlack-Applikation
- Profil Slide Compact in Tiefschwarz matt
- Griffplatte, black.edition in Tiefschwarz matt

Zimmertüren

BaseLine mit gefälztem Türblatt



Aktion

BaseLine

gefälztes Türblatt,
Zarge und Drücker

ab **299 €¹⁾**

Aktionsgrößen (Türblatt):

- Breiten: 610, 735, 860, 985 mm
- Höhen: 1985, 2110 mm
- Wandstärken: 80 bis 320 mm



Holztür BaseLine

- Aktionsfarbe
Verkehrsweiß RAL 9016



Holztür BaseLine

- Aktionsfarbe Staubgrau RAL 7037



Holztür BaseLine

- Aktionsdekor Wildeiche quer



Holztür BaseLine

- Aktionsdekor Wildeiche längs



- 1 gefälztes Türblatt mit eleganten, abgerundeten Kanten
- 2 2-teiliges Band V 3420 WF
- 3 Drücker und Schließblech

Zimmertüren

BaseLine mit stumpfem Türblatt



Aktion

BaseLine

stumpfes Türblatt,
Zarge, Drücker, Magnet-
fallenschloss und verdeckt
liegende Bänder

ab **459 €¹⁾**

Aktionsgrößen (Türblatt):

- Breiten: 584, 709, 834, 959 mm
- Höhen: 1972, 2097 mm
- Wandstärken: 100 bis 320 mm



Holztür BaseLine

- Aktionsfarbe
Verkehrsweiß RAL 9016



Holztür BaseLine

- Aktionsfarbe Staubgrau RAL 7037



Holztür BaseLine

- Aktionsdekor Wildeiche quer



Holztür BaseLine

- Aktionsdekor Wildeiche längs



1

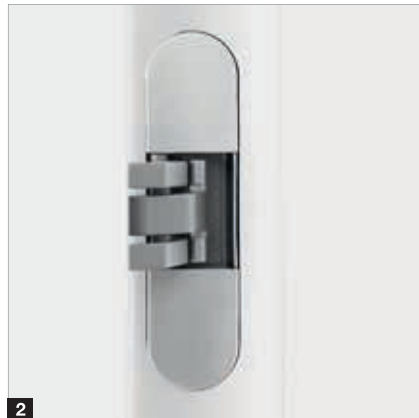

2



3

- 1 stumpf einschlagendes Türblatt für eine exklusive Türansicht
- 2 verdeckt liegende Bänder
- 3 Magnetfallenschloss mit kleinem Schließblech



4Protect Kantenschutz

Widerstandsfähige Kante

Der 4Protect Kantenschutz bei stumpf einschlagenden Türen überzeugt mit einer hohen Schlag-, Abrieb- und Kratzfestigkeit. So sind die Türen bestens gegen die täglichen Beanspruchungen geschützt.

Nahtlos weiß

Bei der Aktionsfarbe Verkehrsweiß RAL 9016 ist die Falzkante für eine nahtlose Ansicht speziell lackiert. Zusätzlich sorgt der 4Protect Kantenschutz für einen nahtlosen Übergang zum Türblatt. So erfreuen Sie sich über eine durchgehend weiße Türansicht, ohne störende Bleistiftkanten wie bei herkömmlichen Türen.



Zimmertüren

DesignLine Concepto mit stumpfem Türblatt in Ultramatt Oberfläche

Aktion

DesignLine Concepto
stumpfes Türblatt,
Zarge, Drücker, Magnet-
fallenschloss und verdeckt
liegende Bänder

ab **679 €¹⁾**

Aktionsgrößen (Türblatt):

- Breiten: 584, 709, 834, 959 mm
- Höhen: 1972, 2097 mm
- Wandstärken: 100 bis 320 mm



Holztür DesignLine Concepto

- Aktionsfarbe Ultramatt
Verkehrsweiß RAL 9016



Holztür DesignLine Concepto

- Aktionsfarbe Ultramatt
Staubgrau RAL 7037



Holztür DesignLine Concepto

- Aktionsfarbe Ultramatt
Tiefschwarz RAL 9005



- 1** stumpf einschlagendes Türblatt für eine exklusive Türansicht
- 2** verdeckt liegende Bänder (Abbildung black.edition, Ausführung in Edelstahl siehe Seite 49)
- 3** Magnetfallenschloss mit kleinem Schließblech (Abbildung black.edition, Ausführung in Edelstahl siehe Seite 49)



4Protect Kantenschutz

Ultramat

Die besonders edle seidenmatten Oberfläche überzeugt optisch wie haptisch auf höchstem Niveau. Ultramat verbindet eine hohe Resistenz gegen Fingerabdrücke und Verschmutzungen mit bisher unerreichter Mattheit.

Widerstandsfähige Kante

Der 4Protect Kantenschutz bei stumpf einschlagenden Türen überzeugt mit einer hohen Schlag-, Abrieb- und Kratzfestigkeit. So sind die Türen bestens gegen die täglichen Beanspruchungen geschützt.

Nahtlos weiß

Bei der Aktionsfarbe Verkehrsweiß RAL 9016 ist die Falzkante für eine nahtlose Ansicht speziell lackiert. Zusätzlich sorgt der 4Protect Kantenschutz für einen nahtlosen Übergang zum Türblatt. So erfreuen Sie sich über eine durchgehend weiße Türansicht, ohne störende Bleistiftkanten wie bei herkömmlichen Türen.



Zimmertüren

Euro-Drücker rund



Euro-Drücker rund

- Edelstahl
- ohne Schließbrosette

Inklusive



Euro-Drücker rund mit Fastlock-Verriegelung

- einfaches Ver- und Entriegeln der Tür mit einer Hand
- elegant im Türdrücker integriert
- Notöffnung auf der Gegenseite

Zusatzpaket



für gefälzte und stumpfe Türblätter nur **19 €¹⁾**



Euro-Drücker rund black.edition

- Drücker, Bänder, kleines Schließblech und Magnetfallenschloss in Tiefschwarz matt

Zusatzpaket



für gefälzte Türblätter nur **99 €¹⁾**

für stumpfe Türblätter nur **49 €¹⁾**



Euro-Drücker rund mit Fastlock-Verriegelung black.edition

- einfaches Ver- und Entriegeln der Tür mit einer Hand
- elegant im Türdrücker integriert
- Notöffnung auf der Gegenseite

Zusatzpaket



für gefälzte Türblätter nur **129 €¹⁾**

für stumpfe Türblätter nur **69 €¹⁾**

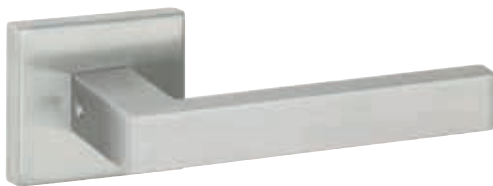

Euro-Drücker eckig

- Edelstahl
- ohne Schließbrosette

Zusatzpaket

für gefälzte und stumpfe Türblätter nur **39 €¹⁾**



Euro-Drücker eckig mit Fastlock-Verriegelung

- einfaches Ver- und Entriegeln der Tür mit einer Hand
- elegant im Türdrücker integriert
- Notöffnung auf der Gegenseite

Zusatzpaket

für gefälzte und stumpfe Türblätter nur **69 €¹⁾**



Euro-Drücker eckig black.edition

Drücker, Bänder, kleines Schließblech
und Magnetfallenschloss in Tiefschwarz matt

Zusatzpaket

für gefälzte Türblätter nur **139 €¹⁾**

für stumpfe Türblätter nur **89 €¹⁾**



Euro-Drücker eckig mit Fastlock-Verriegelung black.edition

- einfaches Ver- und Entriegeln der Tür mit einer Hand
- elegant im Türdrücker integriert
- Notöffnung auf der Gegenseite

Zusatzpaket

für gefälzte Türblätter nur **179 €¹⁾**

für stumpfe Türblätter nur **119 €¹⁾**

Glastüren

im Loft-Design

Aktion

Drehflügeltür

Loft-Design 1-5 oder 2-5

ab **1259 €¹⁾**



Loft-Design 1-5
mit klarer Glasfläche (ESG)
und schwarzer Strukturlack-Applikation



Loft-Design 2-5
mit klarer Glasfläche (ESG)
und schwarzer Strukturlack-Applikation

Drehflügeltüren

- Holzzarge mit Ultramatt Oberfläche in Tiefschwarz RAL 9005
- Beschlagsset Purista Combi inkl. Magnetfallenschloss und Drücker Linea, black.edition in Tiefschwarz matt

Aktionsgrößen (Türblatt):

- Breiten: 584, 709, 834, 959 mm
- Höhen: 1972, 2097 mm
- Wandstärken: 100 bis 320 mm

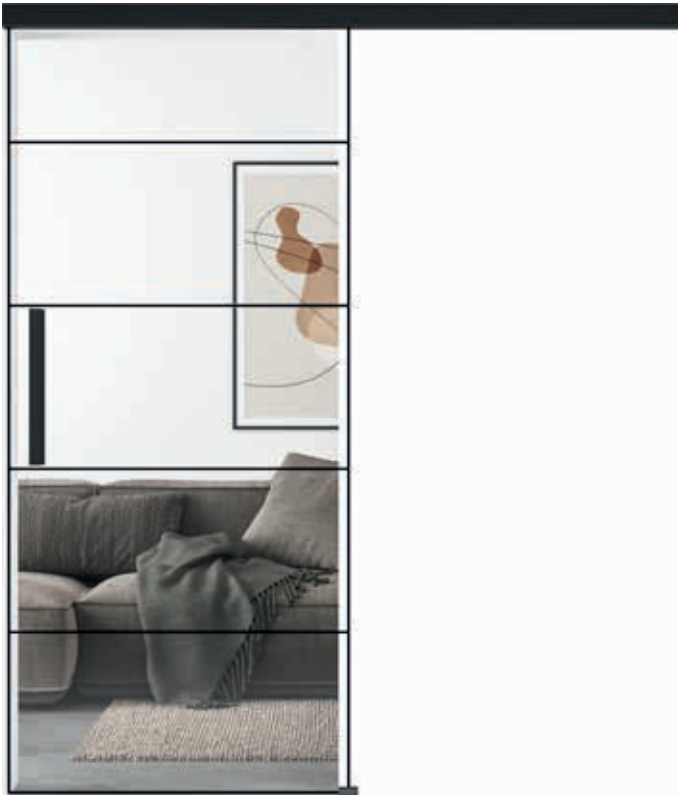

Loft-Design 1-5
mit klarer Glasfläche (ESG) und schwarzer Strukturlack-Applikation

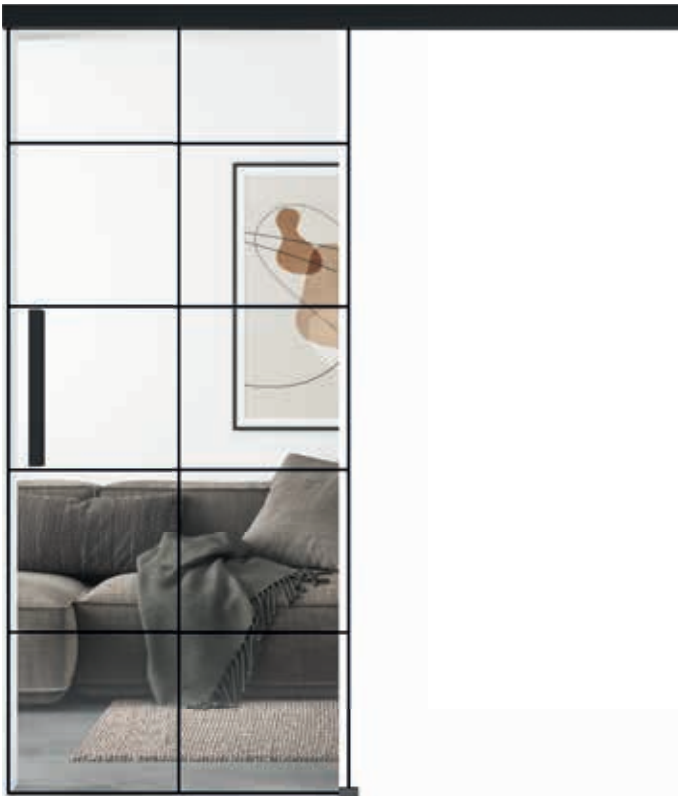

Loft-Design 2-5
mit klarer Glasfläche (ESG) und schwarzer Strukturlack-Applikation

Aktion

Schiebetür
Loft-Design 1-5 oder 2-5

ab **1459 €¹⁾**

Schiebetüren „Slide Compact“

- Profil Slide Compact in Tiefschwarz matt
- Griffplatte, black.edition in Tiefschwarz matt
- beidseitiges Softclose

Aktionsgrößen (Türblatt):

- Breiten: 810, 935, 1060 mm
- Höhen: 2060, 2185 mm

¹⁾ unverbindliche Preisempfehlung inkl. 19% MwSt., gültig bis zum 15.05.2023 bei allen teilnehmenden Vertriebspartnern in Deutschland



„Tore und Türen
von Profis für Profis:
mit Sicherheit
klimaneutral.“



Stauraumsysteme .NEU

Mehr Platz in Haus und Garten



- Gerätehäuser mit Pult- oder Satteldach in den Ausführungen Classic und Modern sowie ansichtsgleiche Kaminholzregale
- einfache und schnelle Montage durch maximalen Vorfertigungsgrad
- individuelle Gestaltungen in 9 Standardfarben, Golden Oak Dekor oder RAL nach Wahl

Für weitere
Informationen
den QR-Code
scannen.



Stahl-Lofttüren

Industrial-Style für Wohn- und Arbeitsräume

- schmale Stahl-Profile mit maximaler Transparenz in Tiefschwarz RAL 9005
- erhältlich als 1- und 2-flügelige Tür sowie als Festverglasung bis zu einer Elementgröße von max. 5000 × 4000 mm als Pfosten-/Kämpfer-Konstruktion
- wahlweise mit Beschlägen im edlen Tiefschwarz RAL 9005 oder Edelstahl

Für weitere
Informationen
den QR-Code
scannen.



Die gezeigten Produkte sind teilweise mit Zubehör ausgestattet und entsprechen nicht immer der Standardausführung.
Die abgebildeten Oberflächen und Farben sind aus drucktechnischen Gründen nicht farbverbindlich. Urheberrechtlich geschützt.
Nachdruck, auch auszugsweise, nur mit unserer Genehmigung. Änderungen vorbehalten.